

Guida rapida per il modello Konftel 55W

Konftel 55W è un'unità per audioconferenza collegabile al telefono fisso, al cellulare e al computer che trasforma questi strumenti di comunicazione in telefoni per audioconferenza grazie all'esclusiva tecnologia audio di Konftel OmniSound® HD.

On / Off / Risparmio energia

Pressione prolung. Accensione /
Spegnimento

Pressione breve Spegnimento
schermo

Mute (microfono disattivato/
altoparlante disattivati)

Touch screen



LED

Blu lampeggiante

Blu fisso

Rosso fisso

Rosso lampeggiante

Chiamata in ingresso tramite Bluetooth

Canale audio attivato / Chiamata in corso

Mute, microfono disattivato

In attesa, microfono e altoparlante disattivati

DESCRIZIONE

Konftel 55W rileva automaticamente i dispositivi collegati. Quando viene collegato un telefono cellulare, sullo schermo appare un pulsante che consente di attivare il flusso audio proveniente dal telefono cellulare. Quando si inserisce una scheda SD, appare il pulsante di registrazione sulla scheda. Un pulsante illuminato indica che la funzione corrispondente è attiva. Premere un pulsante per attivare o disattivare la funzione corrispondente.

Konftel 55W offre varie opzioni di connettività e al tempo stesso è molto semplice da utilizzare. Sullo schermo appaiono solo le funzioni utilizzabili in un determinato momento. Per informazioni su tutte le caratteristiche e funzioni di Konftel 55W, leggere il manuale in formato PDF sul sito www.konftel.com.

Porte per microfoni di espansione Sportello batteria

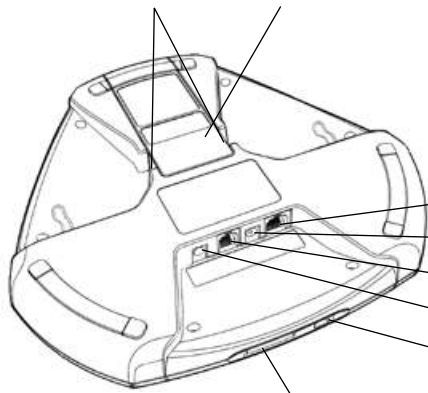

Connessioni per:

Telefono fisso (adattatore)

Alimentazione

Telefono cellulare

Cuffia (3,5 mm)

Computer (mini USB)

Porta per scheda di memoria SD

È possibile registrare una chiamata in corso e utilizzare Konftel 55W come dittafono.

Inserire una scheda SD e premere il pulsante di registrazione per avviare la registrazione.

Le registrazioni sono accessibili tramite il menu.

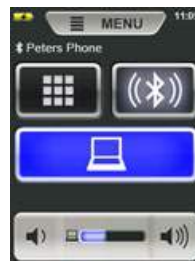

Esempio di schermata.

In questo caso sono collegati un telefono Bluetooth e un computer e il computer è attivo.

Collegamento a un telefono fisso

- ⇒ Collegare il telefono a Konftel 55W con l'apposito adattatore (accessorio).

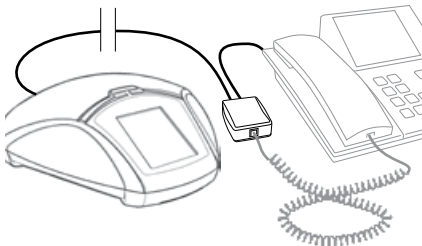

Sullo schermo di Konftel 55W appare il pulsante .



Scollegare il cavo del ricevitore dal telefono e collegarlo al relativo adattatore come mostrato in figura.

- ⇒ Effettuare una chiamata di prova per verificare il livello dell'audio ricevuto dall'interlocutore.
- ① È possibile regolare il volume del microfono di Konftel 55W per ottenere prestazioni ottimali con il telefono in uso. (Vedere il manuale)

Effettuare chiamate

- ⇒ Premere il pulsante  su Konftel 55W per trasferire l'audio dal telefono a Konftel 55W.
Il pulsante  e i LED si illuminano di colore blu.
- ⇒ Sollevare il ricevitore ed effettuare una chiamata dal telefono fisso.
- ① Premere il pulsante  per trasferire l'audio da e verso il ricevitore del telefono fisso.



Collegamento via cavo a un telefono cellulare

- ⇒ Collegare il telefono cellulare a Konftel 55W (è necessario un cavo accessorio per il telefono).

Sullo schermo di Konftel 55W appare il pulsante .

- ⇒ Effettuare una chiamata di prova per verificare il livello dell'audio ricevuto dall'interlocutore.
- ① È possibile regolare il volume del microfono di Konftel 55W per ottenere prestazioni ottimali con il telefono in uso. (Vedere il manuale)
- ① Si osservi che non è possibile utilizzare contemporaneamente un telefono fisso e un cellulare con Konftel 55W. Quando si collega il cellulare, il collegamento al telefono fisso è disabilitato.

Effettuare chiamate

- ⇒ Premere il pulsante  su Konftel 55W per trasferire l'audio dal telefono cellulare a Konftel 55W.
Il pulsante  e i LED si illuminano di colore blu.
- ⇒ Effettuare una chiamata dal telefono cellulare.
- ① Premere il pulsante  per trasferire l'audio da e verso il telefono cellulare.

Collegamento a un computer

- ⇒ Collegare Konftel 55W al computer utilizzando il cavo USB fornito.





Sullo schermo di Konftel 55W appare il pulsante .

- ① A seconda del sistema operativo del computer può essere necessario modificare l'impostazione per poter utilizzare l'**audio USB di Konftel 55W** come unità audio.
- ① Si può ricaricare e alimentare Konftel 55W tramite USB purché la batteria sia inserita. Non è necessario che l'adattatore di alimentazione sia collegato.

Utilizzare Konftel 55W con un computer



- ⇒ Premere il pulsante  su Konftel 55W per attivare l'audio del computer su Konftel 55W.

Il pulsante  si illumina di colore blu e l'audio proveniente dal computer viene emesso da Konftel 55W.

- ① Effettuare la chiamata dal computer utilizzando, ad esempio, software per conferenze Web o Skype®.
- ① Le chiamate possono essere collegate a ponte tramite un telefono collegato (  o ) e il computer  premendo entrambi i pulsanti su Konftel 55W.

Collegamento di un telefono con Bluetooth

La funzione Bluetooth deve essere attivata sia su Konftel 55W che sul telefono.





- ⇒ Premere il pulsante  su Konftel 55W.
Viene visualizzato un elenco di dispositivi già accoppiati.
- ⇒ Selezionare il telefono dall'elenco e premere .

Se il telefono non è nell'elenco, premere  per aggiungerlo. Il telefono cellulare deve essere visibile (impostazione Bluetooth).

Quando il telefono è collegato, sullo schermo di Konftel 55W appaiono il pulsante  e il nome del telefono.

- ① Se quando si stabilisce la connessione è in corso una chiamata sul telefono, la chiamata verrà automaticamente trasferita a Konftel 55W.

Effettuare chiamate

- ⇒ Effettuare una chiamata premendo  e componendo il numero.
- ① Per trasferire la chiamata tra Konftel 55W e il telefono cellulare, premere rispettivamente  e .
- ① È anche possibile effettuare una chiamata dal telefono cellulare e quindi trasferirla a Konftel 55W premendo  .

